

GEZE Türschließer

Einstellempfehlungen

Schieber entfernen

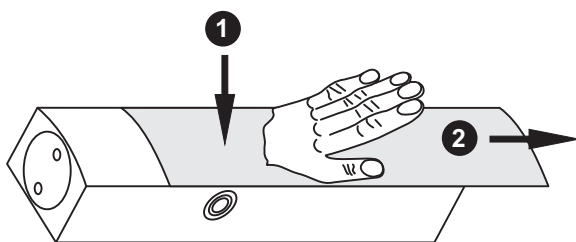

Schieber aufklipsen

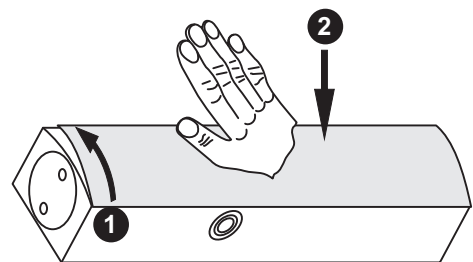

GEZE TS 5000

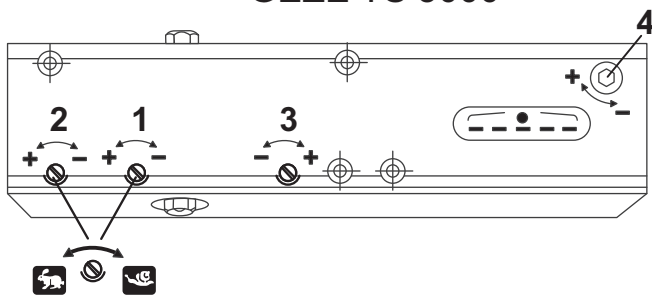

- 1 - Schließgeschwindigkeit →
- 2 - Endschlag
- 3 - Öffnungsdämpfung

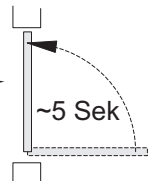

- 4 - Schließkraft
- | Anzeige | Flügelbreite (mm) |
|---------|-------------------|
| 2 | bis 850 |
| 3 | 850 - 950 |
| 4 | 950 - 1100 |
| 5 | 1100 - 1250 |
| 6 | 1250 - 1400 |

Stellschraube # 1 : Einstellung Schließgeschwindigkeit über kompletten Schließweg
Flügel sollte in ca 5 - 7 Sekunden geschlossen sein

Stellschraube # 2 : Einstellung Endschlag d.h. die letzten 10° können separat eingestellt werden, damit der Flügel auch bei langsamen Schließen ins Schloß fällt
Diese Stellschraube ist sehr fein reguliert, schon eine 1/4 Umdrehung ändert den Endschlag maßgeblich

Stellschraube # 3 : Einstellung Öffnungsdämpfung, je weiter die Tür geöffnet wird umso größer wird der Widerstand
(muß in der Regel nicht nachgestellt werden)

Stellschraube # 4 : Einstellung Schließkraft, die Kugel im Sichtfenster sollte zwischen 3 und 4 stehen
(muß in der Regel nicht nachgestellt werden)

Die 3 Fallen-Riegel am Schloß können bei feucht-kaltem Wetter anlaufen und stumpf werden, damit die Tür wieder leicht zufällt, genügt ein Tropfen harzfreies Fett oder Öl auf die Schräge der Falle

GEZE TS 3000 V

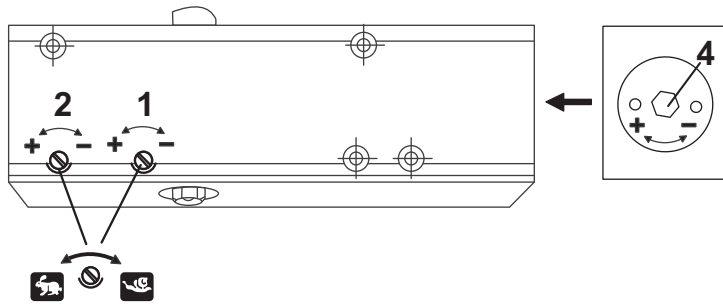

- 1 - Schließgeschwindigkeit →
- 2 - Endschlag

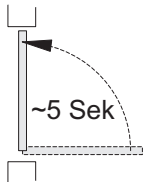

- 4 - Schließkraft

Einstellung	Flügelbreite (mm)
Anschlag -	bis 750
2,5 Umdrehungen	750 - 850
5 Umdrehungen	850 - 950
Anschlag +	950 - 1100

Leichtgängige Tür muß vom Schließer vollständig geschlossen werden !

GEZE TS 2000 V

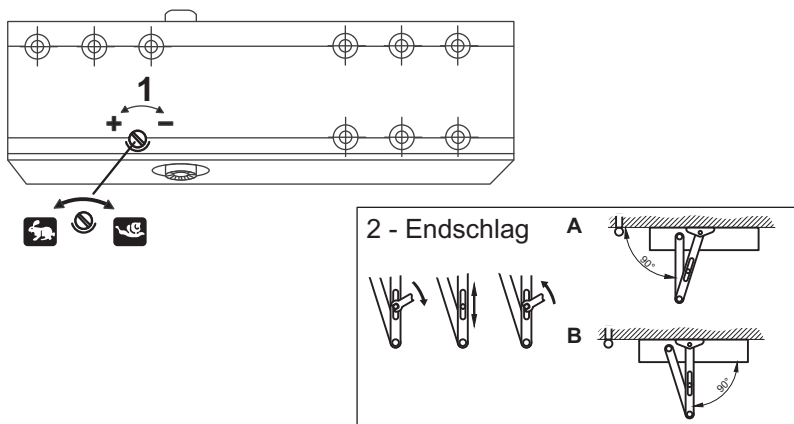

- 1 - Schließgeschwindigkeit →
- 2 - Endschlag
- A: mit Endschlag
- B: ohne Endschlag

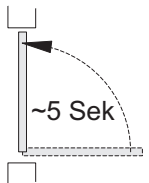

GEZE TS 1500

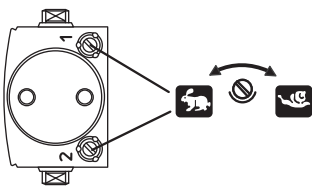

- 1 - Schließgeschwindigkeit →
- 2 - Endschlag

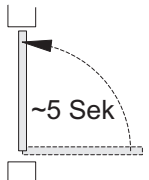

GEZE GmbH
P.O. Box 1363
71226 Leonberg
Germany

GEZE GmbH
Reinhold-Vöster-Straße 21-29
71226 Leonberg
Germany

Telefon (07152) 2030
Telefax (07152) 203310
<http://www.geze.de>